

MELISSA



653103

DK	Elektronisk mikrobølgeovn	2
SE	Elektronisk mikrovågsugn	6
FI	Elektroninen Mikroaaltouuni	10
UK	Electronic microwave oven	14
DE	Elektronische Mikrowellengerät	18
PL	Elektroniczna mikrofalowa	22

Vi anbefaler, at De tager Dem tid til at gennemlæse denne brugsanvisning. Vi anbefaler yderligere at gemme brugsanvisningen, hvis De på et senere tidspunkt skulle få brug for at genopfriske mikrobølge/konvektions ovnens funktioner.

VIGTIGE SIKKERHEDS FORANSTALTNINGER

- Brug kun ovnen til det som den oprindeligt er lavet til.
- Brug ikke ovnen hvis den har beskadiget ledninger, stikket eller hvis den ikke fungerer optimalt, eller hvis ovnen er blevet beskadiget eller har fået stød p.g.a. at den har været tabt el. lign.
- Hvis ledningen på dette apparat bliver beskadiget, må den kun udskiftes på et af forhandleren angivet værksted, da anvendelse af special værktøj er påkrævet.
- Hvis selve apparatet skulle blive beskadiget skal det indleveres til en fagmand for reparation. Hvis der foretages uautoriseret indgreb i apparatet bortfalder garantien.
- Bloker eller tildæk ikke nogen huller eller udgange på ovnen.
- Brug ikke apparatet udendørs.
- Før første anvendelse af ovnen, skal man sikre sig at drejetallerkenen er på plads, og man skal sikre sig at alt emballage og materialer er fjernet fra ovnen.
- Tænd ikke for ovnen hvis der ikke er noget inden i, da den skal bruge noget til at absorbere mikrobølgerne. Hvis ovnen tændes uden noget indhold kan ovnen tage skade. Hvis De over Dem i funktionerne sæt da en kop vand i ovnen.
- Lav ikke nogle justeringer eller reparationer på kontrol panelet, kabinettet, knapper eller på nogle andre dele af ovnen.
- Tør ikke tøj, aviser eller andre materialer i ovnen.
- For at reducere risikoen af ild i ovnens hulrum:
 - a. Overkog ikke maden. Efterlad ikke mikrobølgeovnen uden opsyn, hvis der er papir, plastic eller andre brandbare materialer indeni ovnen for at, gøre kogningen hurtigere.
 - b. Metalklemmer og andre låg/folier, der indeholder metaltråde kan danne gnister i ovnen og skal derfor fjernes.
 - c. Hvis materialer indeni ovnen skulle gå i brand, lad da ovndøren være lukket, sluk for ovnen, og stikket tages ud af stikkontakten.
- Brug ikke ovnen, hvis dørens sikkerhedssystem ikke fungerer, så ovnen kan tændes selvom døren ikke er lukket. Hvis døren er åben er der risiko for at man bliver udsat for mikrobølge strålinger.
- Brug ikke ovnen hvis der sidder rester af rengøringsmiddel indeni ovnen.
- Opvarm aldrig olie eller fedt i ovnen.
- Når apparatet ikke anvendes skal det anbringes uden for børns rækkevidde. Når apparatet anvendes skal børn der opholder sig i nærheden holdes under opsyn.

FUNKTIONSOVERSIGT

1. Sikkerheds låse system. Ovndøren skal være fuldstændig lukket før man kan bruge ovnen
2. Ovn vindue
3. Ventilator åbninger. Bloker aldrig disse åbninger
4. Drejeaksel
5. Drejering
6. Drejetallerken
7. Kontrolpanel
8. Rist

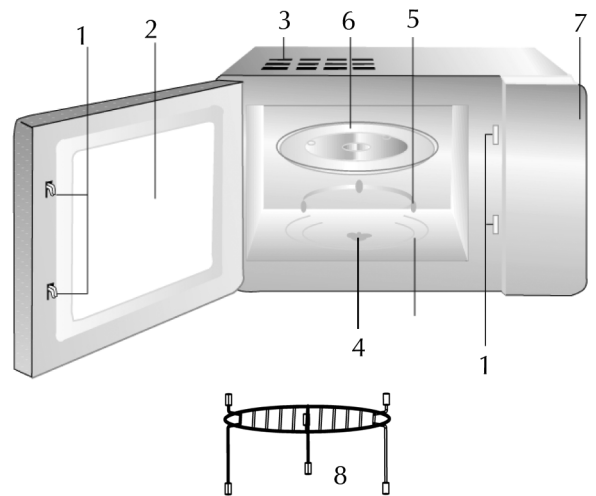

"MICRO" (Mikrobølge effekt)

1. Bruges til at justere mikrobølge effekten.
2. Denne ovn kører automatisk på mikrobølge effekt 100 (højeste effekt) medmindre ovnen er sat til en mindre mikrobølge effekt.

For at indstille de forskellige effektrin trykkes der flere gange på "MICROWAVE"; ved at trykke flere gange sænkes effektrinnene.

Tryk 1 gang:	100 %	= 850 watt
Tryk 2 gange:	90 %	= 765 watt
Tryk 3 gange:	80 %	= 680 watt
Tryk 4 gange:	70 %	= 595 watt
Tryk 5 gange:	60 %	= 510 watt
Tryk 6 gange:	50 %	= 425 watt
Tryk 7 gange:	40 %	= 340 watt
Tryk 8 gange:	30 %	= 255 watt
Tryk 9 gange:	20 %	= 170 watt
Tryk 10 gange:	10 %	= 85 watt
Tryk 11 gange:	00 %	= 0 watt

Effekten bliver vist i display: P XX.



3. Tryk på knapperne "10 min", "1 min", "10 sec." for at indstille den ønskede tilberednings tid.
4. Tryk "START" knappen igen.

Konvektion med forvarmning



1. Tryk på "CONVECTION" for at vælge varmlufts funktion. Ved at trykke gentagne gange kan få den ønskede temperatur.

Temperaturen vises i display.

	Temperatur	Display
Tryk 1 gang	140 °C	140
Tryk 2 gange	150 °C	150
Tryk 3 gange	160 °C	160
Tryk 4 gange	170 °C	170
Tryk 5 gange	180 °C	180
Tryk 6 gange	190 °C	190
Tryk 7 gange	200 °C	200
Tryk 8 gange	210 °C	210
Tryk 9 gange	220 °C	220
Tryk 10 gange	230 °C	230

2. Tryk på "START" knappen og oven begynder at forvarme. Når den ønskede temperatur er opnået stopper ovnen og bipper 5 gange. Den ønskede temperatur blinker i displayet. Nu kan oven åbnes og madvarerne der ønskes tilberedt kan sættes ind i ovnen.
Den maksimale tid der kan programmeres er 59 minutter og 50 sekunder.
3. Sæt maden i ovnen, luk ovnlågen. Tryk på knapperne "10 min", "1 min", "10 sec." for at indstille den ønskede tilberednings tid.
4. Tryk "START" knappen igen, temperatur lampen lyser og "   " blinker hvilket betyder at tilberedning med varmluft er begyndt.

Konvektion uden forvarmning

1. Tryk på "CONVECTION" for at vælge varmluft funktionen
2. Tryk gentagne gange for at vælge den ønskede temperatur; på samme måde som ved indstilling af forvarme temp.
3. Indstil den ønskede tid med "10 min", "1 min", "10 sec" tasterne.
4. Tryk på "START" knappen igen, indikatoren for temperaturen lyser og   blinker.
Dette betyder at varmluft funktionen er startet.

Mikrobølger + Konvektion

Der er 4 forskellige former for kombinations programmer for mikro med konvektion:

1. Tryk på "MICRO+CONV" knappen for at vælge kombinations programmet
Tryk gentagne gange for at skifte mellem de forskellige programmer.

Antal	LED display	Mikrobølgestyrke	Konvektion styrke
1	"C-1"	61 %	39 %
2	"C-2"	52 %	48 %
3	"C-3"	39 %	61 %
4	"C-4"	27 %	73 %

2. Tiden indstilles på samme måde som normal mikrobølge funktion indstilles
3. Tryk på "START" knappen - temperatur indiktoren samt  og  symbolerne vil blinke, hvilket betyder at tilberedningen er begyndt.

OBS!

1. For at afbryde en tilberedning åbnes oven døren, eller der trykkes på "PAUSE/RESET" knappen.
2. Ovnen stopper med det samme, men ovenlyset vil blive tændt når døren åbnes. Hvis De ønsker at afslutte tilberedningen, tryk på "PAUSE/RESET" knappen en gang til.
3. Hvis De ønsker at fortsætte tilberedningen lukkes oven døren og "START" knappen aktiveres. Ovnen genstarter.

Grill:

Tryk på "GRILL" knappen 1 gang, der vil blive vist G-1 i displayet og grillfunktionen er valgt.

Tiden indstilles ved at trykke på 10 min., 1 min., 10 sec.

Eksempel: grill tid på 12 minutter og 50 sekunder:

Tryk 1 gang på 10 min, 2 gange på 1 min og 5 gange på 10 sec. Tryk på "START" for at begynde tilberedningen.

Processen stopper når halvdelen af tiden er gået. Hermed er det muligt, at vende f.eks. en steg for grillning på den anden side.
Efter ca. 1 minut genoptages processen.

Bemærk:

Grillen i denne mikrobølgeovn bliver ikke synligt rødglødende, og må ikke sammenlignes med en traditionel ovn. For at få den fulde effekt af grillen, er det vigtigt at det der skal grilles placeres på risten, og gerne så det kommer så tæt på grillen som muligt.

Kombination

Denne mikrobølgeovn har 2 forskellige kombinationsprogrammer.

Ved at trykke på "MICRO+GRILL" knappen 1 eller 2 gange.

Der vil stå enten G-2 eller G-3 i displayet.

G-2= 36% Mikrobølge effekt + 64 % Grill

G-3= 55% Mikrobølge effekt + 45 % Grill



Sæt tiden på samme måde som ved indstilling af grill funktion.

Eksempel: Kombinations tid på 12 minutter og 50 sekunder:

Tryk 1 gang på 10 min, 2 gange på 1 min og 5 gange på 10 sec.

Tryk på "START" for at begynde tilberedningen.

AUTOMATISK OPTØNING

Tryk på "+" eller "-" Ved Defrost By Weight for at indtaste vægten på det der skal optøes   **AUTO** + "g" vil blive tændt. Tryk herefter "START". Knappen  blinker og dette viser at optøningen er påbegyndt.

AUTO-Funktion

Tryk på "AUTO FUNCTION" gentagne gange for at vælge det ønskede emne. Tryk på "Weight" indtil vægten passer.

Denne mikrobølgeovn er udstyret med en række automatiske indstillede tider for forskellige produkter.

A1 = Genopvarmning

A2 = Kogning af ris

A3 = Grøntsager

A4 = Kylling

A5 = Kød

A6 = Genopvarmning af brød

A7 = Nudler

A8 = Vælling/Grød

Tryk på "START"

Eksempel: Tilberede 1 kylling på 1000 g.

Tryk "Auto function" indtil display viser A-4 som der vises på panelet. Tryk herefter på "Weight" gentagne gange indtil der står 1000 i display.

Afslut ved at trykke på "START".

Børne sikring:

Tryk på "10 min" og "10 sec" samtidig. Der vil lyde et langt bip og der vil blive vist en nøgle i displayet. Samtidig er der en firkant i displayet.

Der låses op ved at trykke på de samme to knapper.

Hurtig tilberedning

Tryk på "QUICK COOK" 1 gang for at starte tilberedning i 1 min ved 100 % mikro effekt.

Ved at trykke gentagne gange øger man tilberedningstiden med 1 min pr. tryk.

Forespørgsel:

Ved at trykke på "MICROWAVE" Under brug af mikrobølger vil effekten vises i display.

Den går tilbage til normal visning efter 3 sekunder.

Ved at trykke på "CONVECTION". Vil den nuværende temp. blive vist i 3 sekunder.

Ved at trykke på "MICRO+CONV" eller "MICRO+GRILL" vil det igangværende program blive vist i 3 sekunder, hvorefter ovnen går tilbage til normal visning.

PAUSE/RESET

Hvis ovnen er i brug kan man sætte den på pause ved at trykke på "PAUSE/RESET" en gang. Tryk på "START" for at genoptage tilberedningen. For at stoppe tilberedningen helt skal man trykke på "PAUSE/RESET" 2 gange.

Ved almindelig brug kan man åbne døren til enhver tid. Når døren åbnes stopper ovnen automatisk tilberedningen.

Oven startes ved at døren lukkes og der trykkes på START. Den valgte programmering fortsætter automatisk til programmet er slut.

FØR DE TAGER OVNE TIL SERVICE

1. Hvis ovnen ikke vil starte, displayet lyser ikke, eller displayet forsvinder:
 - a) Undersøg om stikket er sat forsvarligt i stikkontakten. Hvis det ikke er tilfældet tag stikket ud, vent 10 sekunder og sæt stikket i igen.
 - b) Undersøg muligheden for en sprunget sikring. Hvis dette fungerer tilfredsstillende, prøv stikkontakten på et andet apparat.
2. Hvis mikrobølge energien ikke kører:
 - a) Undersøg at kontrol panelet er programmeret korrekt og at timeren er aktiveret
 - b) Undersøg at døren er forsvarligt lukket. Hvis dette ikke er tilfældet vil mikrobølge energien ikke strømme ind i ovnen.
 - c) Undersøg at børne-sikkerhedslåsen ikke er sat til. Hvis dette er tilfældet, slå børne sikkerheds låsen fra ved at trykke på nummereringsknapperne 10 min & 10 sec. på samme tid. Se Børnesikring ovenfor.

Hvis ovnen stadig ikke virker kontakt da en kvalificeret service mand for eftersyn.

RENGØRING

1. Sluk for ovnen og tag stikket ud af stikkontakten inden rengøring.
2. Når madvarer sprøjter eller drikkevarer er spildt i ovnen tørres det af med en fugtig klud med varmt vand. Der kan tilsættes et opvaskemiddel hvis ovnen bliver meget beskidt.
3. Ovnens indvendige og udvendige overflader er af poleret metal, der må derfor ikke bruges skurepulver, stålsvampe eller andre stærke rengøringsmidler der kan ridse fladerne. Undgå at vand siver ind i ventilationsåbningerne.
4. Undgå at kontrol panelet bliver vådt. Kontrolpanelet rengøres med en let fugtig klud. Brug ikke skurepulver eller andre stærke rengøringsmidler til at rengøre kontrolpanelet. Lad altid oven døren stå åben når kontrolpanelet rengøres så ovnen ikke starter under rengøringen.
5. Drejetallerkenen af glas kan eventuelt rengøres i en opvaskemaskine.
6. Drejeringen og ovnens bund skal rengøres jævnlige for at undgå usædvanlig larm. Tør oven bunden med en let fugtig klud tilsat lidt opvaskemiddel. Drejeringen kan eventuelt rengøres i en opvaskemaskine.

OPLYSNINGER OM BORTSKAFFELSE OG GENBRUG AF DETTE PRODUKT

Bemærk, at dette Adexi-produkt er forsynet med dette symbol: 

Det betyder, at produktet ikke må kasseres sammen med almindeligt husholdningsaffald, da elektrisk og elektronisk affald skal bortskaffes særskilt.

I henhold til WEEE-direktivet skal hver medlemsland sikre korrekt indsamling, genvinding, håndtering og genbrug af elektrisk og elektronisk affald. Private husholdninger i EU kan gratis aflevere brugt udstyr på særlige genbrugsstationer. I visse medlemslande kan du i visse tilfælde returnere det brugte udstyr til den forhandler, du købte det af på betingelse af, at du køber nyt udstyr. Kontakt forhandleren, distributøren eller de kommunale myndigheder for at få yderligere oplysninger om, hvordan du skal håndtere elektrisk og elektronisk affald.

GARANTIE GÆLDER IKKE

- hvis ovennævnte ikke iagttages.
- hvis der har været foretaget uautoriseret indgreb i apparatet.
- hvis apparatet har været misligholdt, været udsat for vold eller lidt anden form for overlast.
- for fejl som måtte opstå grundet fejl på ledningsnettet.

Grundet konstant udvikling af vore produkter på funktions- og designsiden forbeholder vi os ret til ændringer af produktet uden forudgående varsel.

IMPORTØR

Adexi group

Vi tager forbehold for trykfejl.

Läs denna bruksanvisning. Den innehåller utförlig information om hur du använder och hur du bör sköta din nya mikrovågsugn. När du har läst igenom bruksanvisningen bör du förvara den lättillgänglig ifall du skulle undra över något.

VIKTIGA SÄKERHETSÅTGÄRDER

- Använd aldrig ugnen i mikrovågsläge utan att det finns något i den. När ugnen är igång måste det alltid finnas antingen mat eller vatten i den, som kan ta åt sig mikrovågorna.
- Använd inga andra metaller i ugnen än dem som anges som exempel i kokkärlsavsnittet i kokboken. I allmänhet skall metall inte användas när ugnen körs i enbart mikrovågsläge. Kokkärl av metall kan användas för grillning och tillagning i kombinationsläge.
- Koka inte ägg i sitt skal. Då bildas tryck inuti skalet och ägget sprängs. Värm inte tillagade ägg, såvida det inte är ägggröa eller hackade ägg. Stick hål i äggulan innan du tillagar ägg.
- Använd inte mikrovågsugnen för att konservera. Det kan hända att alla farliga bakterier inte förstörs.
- Hetta inte upp olja eller fett för fritering.
- Stick hål i skalet på potatis, hel squash, äpplen och annan frukt med skal innan du tillagar den.
- Popcorn ska poppas i specialförpackningar för mikrovågsugn och du måste följa tillverkarens anvisningar noga. Gör inte popcorn i papperspåsar eller kokkärl av glas. När du gör popcorn i mikrovågsugn blir det fler opoppade majs kärnor kvar än om du poppar popcorn på spisen. Använd inte olja, såvida det inte anges av popcornstillverkaren. Ta inte ut glastallriken medan ugnen används. Hetta inte upp under längre tid än vad som anges i anvisningarna. Poppa mikrovågspopcorn i specialförpackningar enligt tillverkarens riktlinjer. Lägg upp popcornsförpackningen på en mikrovågssäker uppochnervänd glastallrik eller pajform. Popcornen är färdiga när poppningen avtar till en eller två sekunder mellan poppningarna. Ta då ut popcornsförpackningen ur ugnen. Om popcornen bränns ska du genast ta ut dem. Försök inte poppa om opoppade majs kärnor, eftersom det kan orsaka brand.
- Använd inte pappersservetter, tallriker eller liknande gjorda av återvunnet papper för tillagning i mikrovågsugn. Produkter gjorda i återvunnet papper kan innehålla orenheter som kan göra att papperet antänds under tillagningen i mikrovågsugnen. Recycled paper products may contain impurities which could cause the paper to ignite during microwave cooking.
- Täck inte över och blockera inga öppningar på apparaten.
- Torka INTE kläder, tidningar eller andra material i ugnen.

BESKRIVNING

1. Barnsäker låsfunktion för lucka
2. Glasruta
3. Ventilationshål
4. Roterande axel
5. Roterande bottenplatta
6. Glastallrik
7. Kontrollpanel
8. Metallgaller

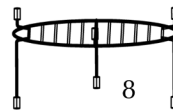
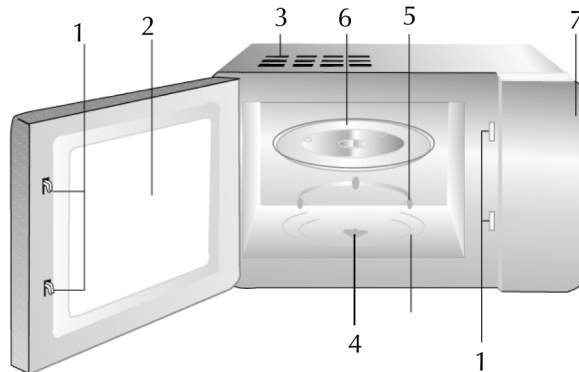

ATT ANVÄNDA UGNEN

Mikrovågstillagning

1. Tryck på "MICROWAVE" för att välja mikrovågseffekt.

Du ställer in styrkan på mikrovågseffekten på följande sätt:

Om du trycker 1 gång:	100 %	= 850 watt
Om du trycker 2 gånger:	90 %	= 765 watt
Om du trycker 3 gånger:	80 %	= 680 watt
Om du trycker 4 gånger:	70 %	= 595 watt
Om du trycker 5 gånger:	60 %	= 510 watt
Om du trycker 6 gånger:	50 %	= 425 watt
Om du trycker 7 gånger:	40 %	= 340 watt
Om du trycker 8 gånger:	30 %	= 255 watt
Om du trycker 9 gånger:	20 %	= 170 watt
Om du trycker 10 gånger:	10 %	= 85 watt
Om du trycker 11 gånger:	0 %	= 0 watt

2. Tryck på knapparna "10 min", "1 min", "10 sec" för att ställa in tillagningstiden.

Exempel: Inställd tillagningstid är 16 minuter och 50 sekunder.

Tryck på knappen "10 min". Displayen blinkar.

Tryck 1 gång på knappen "10 min". Displayen visar: 10:00

Tryck 6 gånger på knappen "1 min". Displayen visar: 16:00

Tryck 5 gånger på knappen "10 sec". Displayen visar: 16:50

3. Tryck på START för att starta tillagningen.

Automatisk funktion

Tryck upprepade gånger på "Auto Function" för att välja önskad post. Tryck tills rätt vikt är inmatad. Mikrovågsugnen har inställningar för olika livsmedel.

- A1= Värming
- A2= Riskokning
- A3= Grönsaker
- A4= Kyckling
- A5= Kött
- A6= Värma bröd
- A7= Nudlar
- A8= Gröt

Tryck på "START".

Exempel: Tillagning av 1 st 1000 g kyckling.

Tryck på "Auto Function" tills displayen visar A4. Tryck därefter tills vikten 1 000 g visas i displayen. Tryck på "START" för att starta tillagningen.

BARNSÄKER LÅSFUNKTION

1. Lås: I standby-läge, tryck samtidigt på knapparna "10 min" och "10 sec". Ett långt "pip" anger att luckan försatts i barnsäkert läge. En nyckel lyser i displayen. Displayen visar även en rektangel.
2. Lås upp: I låst läge, tryck samtidigt på knapparna "10 min" och "10 sec". Ett långt "pip" anger att låsfunktionen är inaktiverad. Nyckeln i displayen slocknar.

KONTROLLERA PÅGÅENDE TILLAGNING

Kontrollera mikrovågseffekt:

Under mikrovågstillagning, tryck på knappen "MICROWAVE" så visas aktuell mikrovågseffekt. Efter tre sekunder återgår displayen till föregående läge.

Kontrollera temperatur för varmluftsfunktion:

Under tillagning med varmluftsfunktion, tryck på knappen "CONVECTION", så visas aktuell temperatur i displayen. Efter tre sekunder återgår displayen till föregående läge.

Kontrollera tillagning i kombinationsläge:

Under tillagning i kombinationsläge, tryck på knappen "MICRO+CONV" så visas aktuell kombinationstyp i displayen. Efter tre sekunder återgår displayen till föregående läge.

SNABBTILLAGNING

Tryck 1 gång på knappen "QUICK COOK", så startar omedelbart 1 minuts tillagning (om ugnen befinner sig i initialläget är mikrovågseffekten 100 %).

FELSÖKNING

- Kontrollera att ugnen är rätt ansluten till elnätet. Om inte, ta ut kontakten från eluttaget och sätt i den igen.
- Kontrollera om en säkring har gått eller om en huvudkrets brytare har utlösts. Om inget sådant verkar ha skett, pröva att ansluta apparaten till ett annat eluttag.
- Kontrollera att kontrollpanelen är rätt programmerad och att timern är inställd.
- Kontrollera att luckan är ordentligt stängd, och aktivera den barnsäkra låsfunktionen.
- Kontrollera att den barnsäkra låsfunktionen är inaktiverad. Koppla annars ur den genom att trycka samtidigt på knapparna "10 min" & "1 sec". Se avsnittet om barnsäker låsfunktion ovan.

RENGÖRING

- Stäng av mikrovågsugnen och dra ur stickproppen ur eluttaget innan du rengör ugnen.
- Håll alltid ugnens insida ren. Om det har stänkt mat eller vätska på ugnens väggar kan du torka bort det med en fuktig trasa. Om ugnen är mycket smutsig kan du använda ett mildt rengöringsmedel. Vi rekommenderar att du inte använder starka eller slipande rengöringsmedel.
- Ugnens utsida rengörs med en fuktig trasa. För att undvika skada på drivande delar inuti ugnen får vatten inte tränga in genom ventilationshålen.
- Kontrollpanelen får inte bli våt. Rengör den med en mjuk, fuktig trasa. Använd inte rengöringsmedel, slipmedel eller rengöringsspray på kontrollpanelen. När du rengör kontrollpanelen skall du lämna luckan öppen så att ugnen inte startas av misstag.
- Om det bildas ånga inuti eller på utsidan runt luckan, kan du torka av den med en mjuk trasa. Detta kan ske om mikrovågsugnen används när det är hög luftfuktighet, och det betyder inte att det är något fel på ugnen.
- Ibland kan det bli nödvändigt att ta ut glastallriken och diska den. Diska glastallriken i varmt vatten med diskmedel eller i diskmaskin.
- Den roterande bottenplattan och bottenytan i ugnen skall regelbundet rengöras för att undvika överdrivet hög ljudnivå. Torka av ugnens bottenyta med ett svagt rengöringsmedel, vatten eller fönsterputsmedel och torka sedan torrt. Bottenplattan kan diskas i vatten med svagt diskmedel eller i diskmaskin. När mikrovågsugnen används under en längre tid bildas ånga men det påverkar inte på något sätt bottenytan eller lagren till bottenplattan. När du har tagit ut bottenplattan för rengöring måste du vara noga med att sätta tillbaka den i rätt läge.
- Kontakta en återförsäljare om du behöver byta ugnslampan.

INFORMATION OM KASSERING OCH ÅTERVINNING AV DENNA APPARAT

Lägg märke till att denna Adexi-produkt är märkt med följande symbol: 

Det innebär att apparaten inte får blandas med normalt hushållsavfall, eftersom det finns särskilda insamlingsplatser för avfall som utgörs av eller innehåller elektriska eller elektroniska produkter.

Direktivet om avfall som utgörs av eller innehåller elektriska eller elektroniska produkter kräver att varje land vidtar åtgärder för korrekt insamling, återvinning, hantering och materialåtervinning av sådant avfall. Privata hushåll inom EU kan utan kostnad återlämna sin använda utrustning till angivna insamlingsplatser. Inom vissa Länder kan du, om du köpt utrustningen genom en återförsäljare eller distributör, återlämna den använda utrustningen till dessa utan kostnad, förutsatt att du köper liknande ny utrustning. Kontakta din återförsäljare, distributör eller lokala myndighet för ytterligare information om hantering av avfall som utgörs av eller innehåller elektriska eller elektroniska produkter.

GARANTIN GÄLLER INTE

- Om du inte har följt ovanstående anvisningar.
- Om apparaten inte har fått föreskrivet underhåll.
- Om apparaten har blivit utsatt för våldsam behandling eller blivit skadad på något sätt.
- Funktionsfel som beror på fel i eldistributionen.
- Om apparaten har blivit reparerad eller ändrad på något sätt av person utan behörighet.

På grund av vårt fortlöpande utvecklingsarbete både vad gäller funktion och design av våra produkter, förbehåller vi oss rätten att ändra produkten utan föregående meddelande.

Importör:

Adexi group

Lue tämä käyttö- ja huolto-opas. Opas sisältää ohjeet mikroaaltouunin käyttöä ja suositeltavaa huoltoa varten. Kun olet lukenut oppaan, pidä se saatavilla tulevaa tarvetta varten.

TÄRKEÄT TURVAOHJEET

- Älä käytä tyhjää uunia mikroaaltotoiminnolla. Uunissa on käytön aikana oltava aina ruokaa tai vettä, joka ottaa mikroaaltoenergian vastaan.
- Käytä mikroaaltouunissa ainoastaan keittokirjassasi mainittuja metallisia työvälineitä. Kun käytät vain mikroaaltotoimintoa, vältä metallin asettamista mikroaaltouuniin. Metallisia työvälineitä voidaan käyttää grilli- ja yhdistelmätoiminnoissa.
- Älä aseta mikroaaltouuniin kuorellisia kananmunia, koska kuoren sisään muodostuva paine ”räjäyttää” munan. Jos kuumennat kertaalleen keitettyjä kananmunia, murskaa tai viipaloi ne ensin. Puhkaise munan keltuainen ennen munan keittämistä.
- Älä käytä mikroaaltouunia säilönnässä, koska haitalliset bakteerit eivät välttämättä tuhoudu.
- Älä käytä mikroaaltouunia rasvakeittimenä.
- Puhkaise perunoiden, kurpitsojen, omenoiden ja muiden hedelmien kuori ennen kuumennusta.
- Jos paahdat popcornia, käytä vain mikroaaltouuniin tarkoitettua popcornpannua ja noudata valmistajan ohjeita. Älä valmista popcornia paperipusseissa tai lasiastioissa. Mikroaaltouunissa paahdettaessa popcornia muodostuu tavallista vähemmän, koska osa jyvistä jää paahutumatta. Älä käytä öljyä, ellei valmistaja toisin määrää. Älä poista lasilevyä uunin ollessa käytössä, äläkä kuumenna kauemmin kuin ohjeissa neuvotaan. Paahda pussitettu mikroaaltouuniin tarkoitettu popcorn valmistajan ohjeiden mukaan. Nosta pussi ylösalaisin käännetylle lämmönkestävälle lasilevyllä tai alustalle. Poista pussi uunista, kun poksahdusten väli on enää 1–2 sekuntia. Jos pussi alkaa käristyä, ota se heti uunista. Jos jyvii jää paahutumatta, älä yritä paahdtaa niitä uudelleen, koska seurauksena voi olla tulipalo.
- Älä aseta mikroaaltouuniin paperipyyhkeitä tai -lautasia tai muita kierrätyspaperista valmistettuja työvälineitä. Kierrätyspaperista valmistetuissa tuotteissa voi olla epäpuhtauksia, jotka voivat sytyttää paperin tuleen mikroaaltokypsennyksen aikana.
- Älä peitä tai tuki laitteessa olevia aukkoja.
- ÄLÄ KUIVAA vaatteita, sanomalehtiä tai muita materiaaleja mikroaaltouunissa.

OMINAISUUDET

1. Luukun turvalukitusjärjestelmä
2. Uunin ikkuna
3. Uunin tuuletusaukko
4. Akseli
5. Kuumennusalustan teline
6. Lasinen kuumennusalusta
7. Ohjauspaneeli
8. Metalliritilä

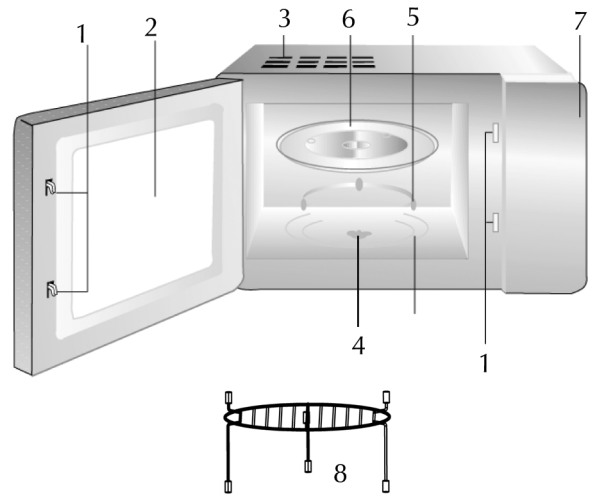

Uunin käyttö

Mikroaaltokypsennys

1. Paina ”MICROWAVE” ja valitse mikroaaltoteho.
Painallusten määrää vastaava mikroaaltoteho:

Paina 1 kerran:	100 %
Paina 2 kertaa:	90 %
Paina 3 kertaa:	80 %
Paina 4 kertaa:	70 %
Paina 5 kertaa:	60 %
Paina 6 kertaa:	50 %
Paina 7 kertaa:	40 %
Paina 8 kertaa:	30 %
Paina 9 kertaa:	20 %
Paina 10 kertaa:	10 %
Paina 11 kertaa:	0 %

2. Aseta kypsennysaika painamalla painikkeita ”10 Min”, ”1 min” ja ”10 sec”.
Esimerkki: Kypsennysajaksi asetetaan 16 minuuttia 50 sekuntia.
Paina ”10 min” -painiketta, jolloin LED vilkkuu.
Paina ”10 min” -painiketta kerran, jolloin LED-näytössä on 10:00
Paina ”1 min” -painiketta kuusi kertaa, jolloin LED-näytössä on 16:00
Paina ”10 sec” -painiketta viisi kertaa, jolloin LED-näytössä on 16:50
3. Aloita kypsennys ja keskeytä se tarvittaessa painamalla START-painiketta.

KIERTOILMATOIMINNON KÄYTTÖ

Esilämmitystoiminto

1. Paina START-painiketta useita kertoja, kunnes haluamasi lämpötila on näytössä. Järjestelmä aloittaa esilämmityksen. Kun lämpötila on saavutettu, uuni pysähtyy ja antaa äänimerkin viisi kertaa. Näytössä vilkkuu esilämmityksen lämpötila. Voit avata luukun ja laittaa kypsennettävän ruoan uuniin.
2. Avaa luukku ja laita ruoka uuniin. Sulje luukku. Aseta taas kypsennysaika painamalla painikkeita "10 Min ", "1 min " ja "10 sec". Kypsennysaika asetetaan samalla tavalla kuin mikroaaltotoiminnossa.

Huomautus: Kiertoilmatoiminnon pisin käyttöaika on 59 minuuttia 50 sekuntia.

KIERTOILMATOIMINTO ILMAN ESILÄMMITYSTÄ

Valitse kiertoilmatoiminto painamalla CONVECTION-painiketta.

Voit valita eri lämpötiloja painamalla CONVECTION-painiketta toistuvasti.

Lämpötila asetetaan samalla tavalla kuin esilämmitystoiminnossa.

Kypsennysaika asetetaan samalla tavalla kuin mikroaaltotoiminnossa.

Paina CONVECTION-painiketta uudelleen. Lämpötilan merkkivalo vilkkuu, ja uuni aloittaa kiertoilmakypsennyksen.

	Lämpötila	Näyttö
Paina 1 kerran:	140 °C	140
Paina 2 kertaa:	150 °C	150
Paina 3 kertaa:	160 °C	160
Paina 4 kertaa:	170 °C	170
Paina 5 kertaa:	180 °C	180
Paina 6 kertaa:	190 °C	190
Paina 7 kertaa:	200 °C	200
Paina 8 kertaa:	210 °C	210
Paina 9 kertaa:	220 °C	220
Paina 10 kertaa:	230 °C	230

Yhdistetty mikroaalto- ja kiertoilmakypsennys

Uunissa on neljä erilaista yhdistelmätoimintoa:

1. Paina MICRO/CONV.-painiketta useita kertoja ja valitse jokin yhdistelmäkypsennystapa.

 -merkkivalot syttyvät.

Paina	LED-näyttö	Mikroaaltoteho	Kiertoilmateho
1	C-1	61 %	39 %
2	C-2	52 %	48 %
3	C-3	39 %	61 %
4	C-4	27 %	73 %

2. Yhdistelmäkypsennyksen aika asetetaan samalla tavalla kuin mikroaaltotoiminnon aika.

3. Paina käynnistyspainiketta – lämpötilan merkkivalo sekä  ja  -symbolit vilkkuvat kypsennyksen alkamisen merkiksi.

Huomaa:

Jos haluat keskeyttää kypsennyksen, avaa luukku tai paina Pause/Reset-painiketta.

Tällöin uuni pysähtyy, mutta valo jää palamaan. Jos haluat pysäyttää kypsennyksen, paina Pause/Reset-painiketta uudelleen.

Jos haluat jatkaa kypsennystä, sulje luukku ja paina START-painiketta.

GRILLI

Paina Grill-painiketta kerran. Grillitoiminnon merkiksi näyttöön tulee G-1.

Aseta kypsennysaika painamalla painikkeita "10 Min ", "1 min " ja "10 sec".

Esimerkki: grillausajaksi asetetaan 12 minuuttia 50 sekuntia.

Paina kerran "10 min" -painiketta, kahdesti "1 min" -painiketta ja viisi kertaa "10 sec" -painiketta. Aloita kypsennys painamalla START-painiketta.

Grillaus keskeytetään automaattisesti minuutiksi, kun puolet kypsennysajasta on kulunut. Näin saat aikaa esimerkiksi paistin kääntämiseen tarvittaessa. Grillaus jatkuu automaattisesti minuutin kuluttua.

Huomautus:

Tämän mikroaaltouunin grillin kuumennusvastus ei hehku punaisena, eikä sitä voida verrata perinteiseen uuniin. Käytä grilliritilää, jotta kypsennettävä ruoka on mahdollisimman lähellä grilliä ja grillin vaikutus tehokkain.

Yhdistelmätoiminto



Tässä mikroaaltouunissa on kaksi erilaista yhdistelmäohjelmaa. Paina Micro/Grill-painiketta 1 tai 2 kertaa. Näyttöön tulee G-2 tai G-3.

G-2 = 36 % mikrotehosta ja 64 % grillitehosta

G-3 = 55 % mikrotehosta ja 45 % grillitehosta

Aseta kypsennysaika painamalla painikkeita "10 Min ", "1 min " ja "10 sec".

Esimerkki: yhdistelmäkypsennyksen ajaksi asetetaan 12 minuuttia 50 sekuntia. **Automaattinen sulatus**

Paina painikkeita + ja – kohdassa "Defrost By Weight" (Sulatus painon mukaan) ja näppäile sulatettavan ruoan paino. , , , **AUTO** ja g-merkkivalot syttyvät.

Automaattitoiminto

Valitse haluamasi kohde painamalla Auto Function -painiketta toistuvasti. Näppäile paino. Tässä mikroaaltouunissa on asetukset erityyppisiä ruokia varten.

A1 = Uudelleenkuumennus

A2 = Riisi

A3 = Vihannekset

A4 = Kana

A5 = Liha

A6 = Leivän uudelleenkuumennus

A7 = Pikanuudelit

A8 = Puuro

Paina START-painiketta

Esimerkki: 1 000 gramman painoisen kanan kypsennys.

Painele Auto Function -painiketta, kunnes näytössä on A4. Näppäile paino, kunnes näytössä on 1 000. Aloita kypsennys painamalla START-painiketta.

LAPSILUKKO

1. Lukitus: paina odotustilassa samanaikaisesti "10 min."- ja "10 Sec." -painikkeita. Pitkä äänimerkki ja avain-merkkivalo ilmaisevat, että uuni on lapsilukossa. LED-näytössä on suorakulmio.
2. Lukituksen avaus: paina lukitustilassa samanaikaisesti "10 min."- ja "10 Sec." -painikkeita. Pitkä äänimerkki ja avain-merkkivalon sammuminen ilmaisevat, että uuni ei ole enää lapsilukossa.

TILAN KATSOMINEN

Mikroaaltotehon katsominen:

Kun painat mikroaaltokypsennyksen aikana MICROWAVE-painiketta, näyttöön tulee vallitseva mikroaaltoteho. Kolmen sekunnin kuluttua näyttö palaa edelliseen tilaan.

Kiertoilmalämpötilan katsominen:

Kun painat kiertoilmakypsennyksen aikana CONVECTION-painiketta, näyttöön tulee vallitseva lämpötila. Kolmen sekunnin kuluttua näyttö palaa edelliseen tilaan.

Yhdistelmäkypsennyksen tilan katsominen:

Kun painat yhdistelmäkypsennyksen aikana MICRO+CONV-painiketta, näyttöön tulee vallitseva yhdistelmätyyppi. Kolmen sekunnin kuluttua näyttö palaa edelliseen tilaan.

NOPEA KYPSENNYS

Paina kerran "QUICK COOK" -painiketta ja lisää yksi minuutti. Uuni asettuu pikakypsennykselle. (Jos uuni on alkutilassa, mikroaaltoteho on 100 %.)

VIANMÄÄRITYS

- Tarkista, onko uuni kytketty oikein virtalähteeseen. Irrota pistoke pistorasiasta ja kytke se takaisin pistorasiaan.
- Tarkista, onko sulake palanut tai suojakatkaisin lauennut. Jos molemmat ovat kunnossa, kokeile pistorasian toimivuus kytkemällä siihen jokin toinen laite.
- Tarkista, onko ohjauspaneeli ja ajastin ohjelmoitu oikein.
- Tarkista, onko luukku kunnolla suljettu, ja kytke luukun turvalukitusjärjestelmä päälle.
- Tarkista, että lapsilukko ei ole käytössä. Jos lapsilukko on käytössä, kytke se pois painamalla samanaikaisesti painikkeita 10 min ja 1 sec. Katso edellä oleva Lapsilukko-osio.

PUHDISTAMINEN

- Kytke uuni pois päältä ja irrota pistoke pistorasiasta ennen puhdistusta.
- Pidä uunin sisäpuoli puhtaana. Jos uunin seiniin roiskuu ruokaa tai läikkyy nestettä, puhdista seinät kostealla kankaalla. Jos uuni on erittäin likainen, voit käyttää mietoa puhdistusainetta. Voimakkaiden ja hankaavien puhdistusaineiden käyttöä ei suositella.
- Uunin ulkopinta puhdistetaan kostealla kankaalla. Uunin tuuletusaukkoihin ei saa päästää vettä, koska uunin sisäosat saattavat muutoin vahingoittua.
- Älä kastele ohjauspaneelia. Puhdista se pehmeällä, kostealla kankaalla. Älä käytä puhdistukseen hankaavia tai suihkutettavia puhdistusaineita. Pidä uunin luukku auki, kun puhdistat ohjauspaneelia, jotta et vahingossa käynnistä uunia.
- Jos uunin luukun sisä- tai ulkopintaan tiivistyy höyryä, pyyhi luukku pehmeällä kankaalla. Höyryä saattaa tiivistyä, jos uunia käytetään kosteissa oloissa. Höyry ei ole merkki siitä, että uunissa olisi vikaa.
- Lasinen kuumennusalusta on ajoittain poistettava uunista puhdistusta varten. Pese alusta lämpimällä saippuavedellä tai astianpesukoneessa.
- Kuumennusalustan teline ja uunin pohjassa oleva syvennys on puhdistettava säännöllisesti, jotta uuni ei pitäisi liian kovaa ääntä. Pyyhi uunin pohja miedolla pesuaineella, vedellä tai ikkunanpesuaineella ja kuivaa se. Kuumennusalustan telineen voi pestä miedolla saippuavedellä tai astianpesukoneessa. Kypsennyksestä syntyvää höyryä kerääntyy toistuvassa käytössä uunin pohjalle ja kuumennusalustan telineen rulliin, mutta se ei vaikuta niiden toimintaan. Kun irrotat kuumennusalustan telineen uunin pohjan syvennyksestä puhdistusta varten, muista laittaa se takaisin oikeaan asentoon.
- Kun uunin valo on vaihdettava, ota yhteyttä uunin myyjään.

TIETOJA TUOTTEEN HÄVITTÄMISESTÄ JA KIERRÄTYKSESTÄ

Adexi-tuote on merkitty seuraavalla symbolilla:



Tuotetta ei saa hävittää tavallisen kotitalousjätteen mukana, vaan se on toimitettava erilliseen sähkö- ja elektroniikkajätteen keräyspisteeseen.

Euroopan unionin alueella:

Sähkö- ja elektroniikkajätettä koskevan direktiivin mukaan jokaisen jäsenvaltion on järjestettävä sähkö- ja elektroniikkajätteen keräys, talteenotto, käsittely ja kierrätys. EU-alueen yksityiset kotitaloudet voivat palauttaa käytetyt laitteet maksutta erikseen määrättyihin keräyspisteisiin. Tietyissä jäsenvaltioissa käytetty laite voidaan palauttaa maksutta jälleenmyyjälle tai jakelijalle, jos tilalle hankitaan vastaava uusi laite. Lisätietoja sähkö- ja elektroniikkajätteen käsittelystä saat jälleenmyyjältäsi, jakelijaltasi tai paikalliselta viranomaiselta.

TAKUU EI KATA VAURIOITA, JOS

- edellä mainittuja ohjeita ei ole noudatettu
- laitetta ei ole huollettu oikein
- laitteen käytössä on käytetty liikaa voimaa tai jos laite on muulla tavoin vaurioitunut
- jakelujärjestelmän puutteet ovat aiheuttaneet virheitä tai vikoja
- laitetta on korjannut tai muuttanut sellainen henkilö, jolla ei ole asianmukaista valtuutusta.

Koska kehitämme tuotteidemme toimivuutta ja suunnittelua jatkuvasti, pidätämme oikeuden muuttaa tuotetta ilman ennakoilmoitusta.

Valmistaja ei vastaa painovirheistä.

MAAHANTUOJA:

Adexi group

We recommend that you take the time to read these instructions carefully. We also recommend that you save them in case you need them at a later point to remind yourself of the functions of the microwave oven.

IMPORTANT SAFETY PRECAUTIONS

- Only use the oven for the purpose for which it was designed.
- Do not use the oven if the cord or plug is damaged, if the oven is not functioning properly, or if it has been damaged by a heavy impact or similar.
- Should the cord become damaged, it must be replaced at a workshop specified by the dealer, as special tools are required.
- Should the appliance itself become damaged, it must be taken to a specialist for repair. If the appliance is subjected to unauthorised repairs, the guarantee will become void.
- Do not block or cover any holes or outlets on the oven.
- Do not use the appliance out of doors.
- Before using the oven for the first time, please ensure that the turntable is in place, and that all packaging and other materials have been removed from the oven.
- Never switch the oven on if there is nothing in it, as there must be something there to absorb the microwaves. The oven may suffer damage if it is switched on with nothing in it. If you would like to practice using the various functions, place a cup of water inside the oven.
- Never make adjustments or attempt repairs to the control panel, the cabinet, buttons or other parts of the oven.
- Never dry clothing, newspapers or other materials in the oven.
- To reduce the risk of fire occurring in the oven compartment, please note the following points:
 - a. Do not overcook the food. Never leave the microwave oven unattended if paper, plastic or other flammable materials have been used in the oven with a view to reducing cooking times.
 - b. Metal clips and other lids/film containing metallic threads can cause sparks in the oven and must therefore be removed.
 - c. If materials in the oven should catch fire, leave the oven door closed. Switch it off immediately, and remove the plug from the wall socket.
- Do not use the oven if the door safety system is not functioning, which means that the oven could be switched on even if the door is not closed. If the door is open, you risk being exposed to microwave radiation.
- Do not use the oven if there are cleaning agent residues inside it.
- Never heat oil or fat in the oven.
- When the appliance is not in use, it must be kept out of the reach of children. Keep an eye on any children in the vicinity of the appliance when it is in use.

OVERVIEW OF FUNCTIONS

1. Safety locking system. The oven door must be fully closed before the oven can be used.
2. Oven window
3. Ventilator openings. These openings must never be blocked.
4. Spindle
5. Turning ring
6. Turntable
7. Control panel
8. Metal rack

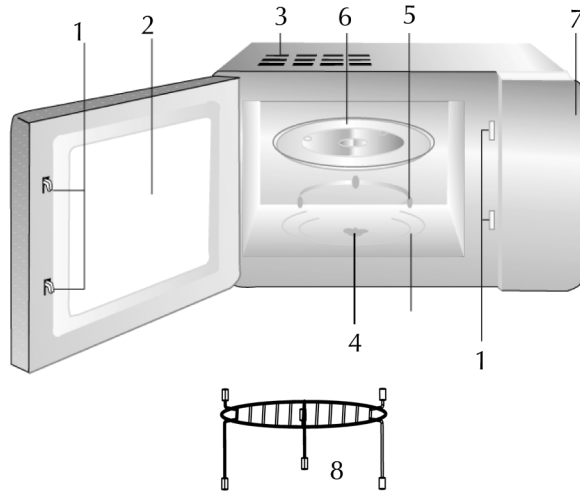

USING THE OVEN
microwave power

1. "MICROWAVE" is used to adjust microwave power.
2. This oven runs by default at microwave power 100 (maximum power), unless it has been set to a lower output. To set the various power intervals, press "MICROWAVE" repeatedly to lower the power intervals.

Press once:	100 %	= 850 watt
Press twice:	90 %	= 765 watt
Press 3 times:	80 %	= 680 watt
Press 4 times:	70 %	= 595 watt
Press 5 times:	60 %	= 510 watt
Press 6 times:	50 %	= 425 watt
Press 7 times:	40 %	= 340 watt
Press 8 times:	30 %	= 255 watt
Press 9 times:	20 %	= 170 watt
Press 10 times:	10 %	= 85 watt
Press 11 times:	0 %	= 0 watt

The power setting will appear as follows on the display: P XX.

3. Press the buttons "10 min.", "1 min.", "10 sec." to set the required cooking time.
4. Press the "START" button again.

Convection with preheating

1. Press "CONVECTION" to select the oven's convection (hot-air) function. Press the button repeatedly until you reach the required temperature.

The temperature will appear on the display.

	Temperature	Display
Press once	140 °C	140
Press twice	150 °C	150
Press 3 times	160 °C	160
Press 4 times	170 °C	170
Press 5 times	180 °C	180
Press 6 times	190 °C	190
Press 7 times	200 °C	200
Press 8 times	210 °C	210
Press 9 times	220 °C	220
Press 10 times	230 °C	230

2. Press the "START" button and the oven will begin to heat up. Once the required temperature has been reached, the oven will stop and beep 5 times. The required temperature will flash in the display. The oven can now be opened, and the food you intend to cook can be placed inside.

The maximum time that can be programmed is 59 minutes and 50 seconds.

3. Place the food in the oven and close the door. Press the buttons "10 min.", "1 min.", "10 sec." to set the required cooking time.
4. Press the "START" button again. The temperature light will now come on, and  will flash, which means that convection cooking has begun.

Convection without preheating

1. Press "CONVECTION" to select the convection (hot-air) function.
2. Press repeatedly to select the required temperature. Follow the same procedure as for setting the preheating temperature.
3. Set the required time using the keys "10 min.", "1 min.", "10 sec.".
4. Press the "START" button again. Now the temperature indicator will come on, and  will flash.



This means that the convection function has started.

Microwave + convection

There are 4 different types of combination programmes for microwave with convection:

1. Press the "MICRO+CONV" button to select the combination programme
Press repeatedly to switch between the various programmes.

Number	LED display	Microwave strength	Convection strength
1	"C-1"	61 %	39 %
2	"C-2"	52 %	48 %
3	"C-3"	39 %	61 %
4	"C-4"	27 %	73 %

2. Set the time in the same way as for setting normal microwave function.
3. Press the "START" button – the temperature indicator together with the  and  symbols flashes, which indicates that the cooking is starting.

NB!

1. To interrupt the cooking, open the oven door or press the "PAUSE/RESET" button.
2. The oven will stop immediately, but the oven light comes on when the door is opened. If you want to stop cooking, press the "PAUSE/RESET" button again.
3. If you want to continue cooking, close the oven door and press the "START" button. The oven will restart.

Grill:

Press the "GRILL" button once. The message G-1 appears on the display, and the grill function has been selected.

Set the time by pressing 10 min., 1 min., 10 sec.

Example: grilling time of 12 minutes and 50 seconds:

Press 10 min. once, 1 min. twice and 10 sec. five times.

Press "START" to begin cooking.

The grilling is automatically suspended for one minute when half of the cooking time has passed. This function enables you to turn the roast, etc., if necessary. The grilling continues automatically after one minute.

Note:

The grill heating element in this microwave oven will not get glowing red and can not be compared with a traditional oven. To get the full effect of the grill please use the grill rack so the food being prepared gets as close to the grill as possible.

Combination

This microwave oven has 2 different combination programmes.

If you press the "MICRO+GRILL" button once or twice, G-2 or G-3 will appear on the display.

G-2= 36% microwave power + 64% grill

G-3= 55% microwave power + 45% grill



Set the time in the same way as for setting the grill function.

Example: Combination time of 12 minutes and 50 seconds:

Press 10 min. once, 1 min. twice and 10 sec. five times.

Press "START" to begin cooking.

AUTOMATIC DEFROST

Press "+" or "-" by Defrost By Weight to enter the weight of the item to be defrosted.  + "g" will come on. Then press the "START" button. The   **AUTO** button will flash, showing that defrosting has begun.

AUTO function

Press "AUTO FUNCTION" repeatedly to select the required item. Press "Weight" until the correct weight is reached.

This microwave oven is equipped with a number of automatically set times for various products.

- A1 = Auto Reheat
- A2 = Rice Cook
- A3 = Vegetables
- A4 = Chicken
- A5 = Meat
- A6 = Reheat bread
- A7 = Instand Noodles
- A8 = Congee/Poridge

Press "START"

Example

Cooking 1000 g chicken.

Press "AUTO FUNCTION" until the display shows A-4, which also appears on the panel. Then press "Weight" repeatedly until it says 1000 on the display.

Finally, press "START".

Child lock:

Press "10 min." and "10 sec." simultaneously. You will hear a long beep, and a key will appear on the display, together with a square. Unlock it by pressing the same two buttons again.

Quick cooking:

Press "QUICK COOK" once to start cooking for 1 minute at 100 % microwave power.

By pressing repeatedly you can increase the cooking time by one minute each time you press.

Enquiry:

If you press "MICROWAVE" while using the microwave function, the power setting will appear on the display.

The display returns to normal after 3 seconds.

If you press "CONVECTION", the current temperature will be displayed for 3 seconds.

If you press "MICRO+CONV" or "MICRO+GRILL", the programme in progress will be displayed for 3 seconds, after which the oven will return to normal display.

PAUSE/RESET

If the oven is in use, it can be set to pause by pressing "PAUSE/RESET" once. Press "START" to resume cooking. If you want to stop the cooking completely, press the "PAUSE/RESET" button twice.

In normal use, the door can be opened at any time. When the door is opened, the oven automatically stops cooking.

Start the oven by closing the door and pressing the "START" button. The selected programme continues automatically until it is completed.

BEFORE GOING TO A REPAIR CENTRE

1. If the oven will not start, the display does not come on, or the display disappears:
 - a) Check that the plug is firmly in the wall socket. If that is not the case, remove the plug, wait 10 seconds and then plug it in again.
 - b) Check that a fuse etc. has not blown. If it is not that, you can check that the socket itself is working by plugging in another device.
2. If the microwave function is not working:
 - a) Check whether the control panel has been programmed correctly, and whether the timer has been activated.
 - b) Check that the door is closed properly. If not, the microwaves will not stream into the oven.
 - c) Check that the child lock is not on. If it is, you can switch it off by pressing the number keys 10 min. & 10 sec. simultaneously. See Child Lock above.

If the oven still does not work, contact an authorised repair centre to have the appliance inspected.

CLEANING

1. Switch the oven off and remove the plug from the wall socket before cleaning.
2. Spatters from food or spilt drinks can be wiped off using a cloth dampened with hot water. If the oven is very dirty you can use washing-up liquid to clean it.
3. The interior and exterior surfaces of the oven are made of polished metal, so never use steel scourers, scouring powder or other strong cleaning agents, as they may scratch the surfaces. Make sure that no water gets into the ventilation openings.
4. Make sure the control panel does not get wet. Clean the control panel using a damp cloth. Never use scouring powder or other strong cleaning agents to clean the control panel. Always keep the oven door open when cleaning the control panel, to avoid the oven accidentally starting up during the cleaning process.
5. The glass turntable can be cleaned in a dishwasher.
6. The turning ring and the floor of the oven should be cleaned regularly, to avoid unnecessary noise when the turntable goes round. Clean the oven floor using a slightly dampened cloth and a little washing-up liquid. The turning ring can be cleaned in a dishwasher.

INFORMATION ON THE DISPOSAL AND RECYCLING OF THIS PRODUCT

Please note that your Adexi product is marked with this symbol: 

This means that the product should not be mixed with normal household waste, as there are separate collection facilities for Waste Electrical and Electronic Equipment.

The WEEE Directive legislation requires each Member State to provide for the correct collection, recovery, handling and recycling of Waste Electrical and Electronic Equipment. Private households within the EU can return their used equipment to designated collection sites free of charge. In certain member states, if you purchased the equipment through retail or a distributor, you can return your used equipment to them free of charge providing you purchase similar new equipment. Please contact your retailer, distributor or local authority for further details on the handling of Waste Electrical and Electronic Equipment.

GUARANTEE TERMS

The guarantee does not apply:

- if the above instructions are not followed
- if the appliance has been interfered with.
- if the appliance has been mishandled, subjected to rough treatment, or has suffered any other form of damage
- if faults have arisen as a result of faults in your electricity supply.

Due to the constant development of our products in terms of function and design, we reserve the right to make changes to the product without prior warning.

IMPORTER

Adexi Group

We take reservations for printing errors.

Bitte nehmen Sie sich die Zeit, sich mit dieser Bedienungsanleitung vertraut zu machen. Wir empfehlen Ihnen außerdem, die Bedienungsanleitung aufzuheben. So können Sie die Funktionen des Mikrowellengeräts/Umluftofens jederzeit nachlesen.

WICHTIGE SICHERHEITSHINWEISE

1. Das Gerät nur bestimmungsgemäß einsetzen.
2. Gerät nicht benutzen, wenn Kabel oder Stecker beschädigt sind, das Gerät nicht optimal funktioniert, beschädigt ist oder durch Herunterfallen o.ä. Erschütterungen erlitten hat.
3. Falls das Kabel dieses Geräts beschädigt ist, darf es nur durch eine vom Händler benannte Werkstatt ausgetauscht werden, da besonderes Werkzeug erforderlich ist.
4. Falls das Gerät selbst beschädigt wird, ist es von einem Fachmann reparieren zu lassen. Bei Eingriffen in das Gerät von Stellen, die nicht von uns autorisiert sind, wird die Garantie hinfällig.
5. Ausgänge oder Öffnungen des Gerätes nicht blockieren oder zudecken.
6. Gerät nicht im Freien benutzen.
7. Vor dem Erstgebrauch des Geräts sicherstellen, dass der Drehteller sich in seiner Position befindet und dass sämtliche Verpackung und sonstiges Fremdmaterial vom Gerät entfernt worden ist.
8. Ein leeres Gerät, bei dem nichts die Mikrowellen absorbieren kann, nicht einschalten. Der Betrieb in leerem Zustand kann das Gerät beschädigen. Möchten Sie sich mit den Funktionen des Geräts vertraut machen, so stellen Sie eine Tasse mit Wasser hinein.
9. Keine Änderungen oder Reparaturen an Bedienfeld, Gehäuse, Tasten oder sonstigen Teilen des Geräts vornehmen.
10. Kleidung, Zeitungen oder sonstiges nicht im Gerät trocknen.
11. Zur Vermeidung von Feuergefahr im Garraum:
 - a. Lebensmittel nicht überkochen. Das Gerät nicht unbeaufsichtigt lassen, wenn sich Papier, Kunststoff oder andere brennbare Materialien im Garraum befinden, um das Garen zu beschleunigen.
 - b. Metallklammern und Deckel/Folien, die Metalldrähte enthalten, können zur Funkenbildung im Gerät führen und sind deshalb zu entfernen.
 - c. Sollten Materialien im Garraum in Brand geraten, so halten Sie die Gerätetür geschlossen, ziehen Sie den Netzstecker oder schalten Sie den Strom am Hauptschalter ab und rufen Sie einen qualifizierten Techniker.
12. Das Gerät nicht benutzen, wenn das Sicherheitssystem der Tür nicht funktioniert, so dass sich das Gerät auch bei nicht geschlossener Tür einschalten lässt. Wird das Gerät bei offener Tür betrieben, so besteht die Gefahr, sich Mikrowellenstrahlen auszusetzen.
13. Das Gerät nicht benutzen, wenn Rückstände von Reinigungsmitteln im Garraum vorhanden sind.
14. Niemals Öl oder Fett im Gerät erhitzen.
15. Bei Nichtgebrauch ist das Gerät für Kinder unzugänglich aufzubewahren. Kinder, die sich in der Nähe eines in Betrieb befindlichen Gerätes aufhalten, sind zu beaufsichtigen.

BESCHREIBUNG

1. Sicherheitsabschaltung Das Gerät kann nur bei vollständig geschlossener Gerätetür benutzt werden.
2. Sichtfenster
3. Lüftungsöffnungen Diese Öffnungen dürfen niemals blockiert werden.
4. Welle
5. Drehring
6. Drehteller
7. Bedienfeld
8. Rost

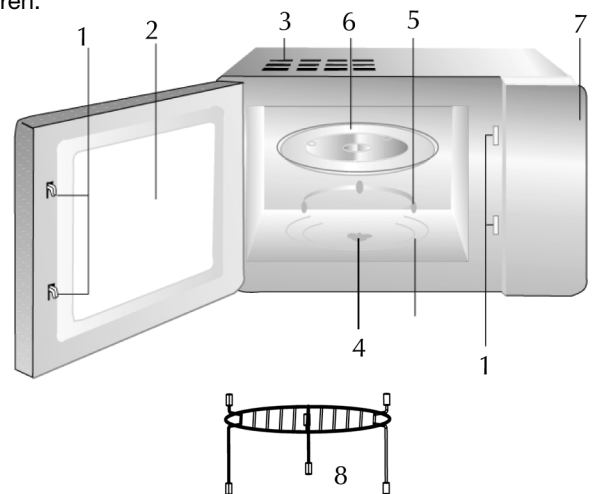

„MICRO“ (Mikrowellenleistung)

1. Dient zum Einstellen der Mikrowellenleistung.
2. Dieses Gerät arbeitet automatisch auf der Leistungsstufe 100 (höchste Leistung), sofern keine andere Leistung eingestellt wird.

Zum Einstellen der Leistungsstufen „MICROWAVE“ drücken. Durch mehrmaliges Drücken wird jeweils eine niedrigere Leistungsstufe eingestellt.

1-mal drücken:	100%	= 850 Watt
2-mal drücken:	90%	= 765 Watt
3-mal drücken:	80%	= 680 Watt
4-mal drücken:	70%	= 595 Watt
5-mal drücken:	60%	= 510 Watt
6-mal drücken:	50%	= 425 Watt
7-mal drücken:	40%	= 340 Watt
8-mal drücken:	30%	= 255 Watt
9-mal drücken:	20%	= 170 Watt
10-mal drücken:	10%	= 85 Watt
11-mal drücken:	0%	= 0 Watt

Die Leistungsstufe wird im Display angezeigt: P XX.



3. Durch Drücken der Tasten „10 min“, „1 min“, „10 sec“ die gewünschte Garzeit einste.
4. Taste „START“ erneut drück.

Umluft



1. Zum wählen der Warmluftfunktion „CONVECTION“ drücken.

Durch mehrmaliges Drücken wird die gewünschte Temperatur eingestellt und im Display angezeigt.

	Temperatur	Display
1-mal drücken:	140°C	140
2-mal drücken:	150°C	150
3-mal drücken:	160°C	160
4-mal drücken:	170°C	170
5-mal drücken:	180°C	180
6-mal drücken:	190°C	190
7-mal drücken:	200°C	200
8-mal drücken:	210°C	210
9-mal drücken:	220°C	220
10-mal drücken:	230°C	230

2. Taste „START“ drücken, das Gerät beginnt vorzuwärmen. Nach Erreichen der gewünschten Temperatur stoppt das Gerät, und es ertönen 5 Signaltöne. Die gewünschte Temperatur blinkt im Display. Sie können das Gerät jetzt öffnen und das Gargut hineinstellen. Die maximale Garzeit beträgt 59 Minuten und 50 Sekunden.
3. Das Gargut in das Gerät stellen und die Tür schließen. Durch Drücken der Tasten „10 min“, „1 min“, „10 sec“ die gewünschte Garzeit einstellen.
4. Taste „START“ erneut drücken. Die Temperaturlampe leuchtet und   blinkt um anzuzeigen, dass das Garen mit Warmluft läuft.

Ohne Vorwärmen



1. Zum Wählen der Warmluftfunktion „CONVECTION“ drücken.
2. Wie bei der Einstellung der Vorwärmtemperatur mehrmals zum Wählen der gewünschten Temperatur drücken.
3. Taste „START“ erneut drücken. Die Temperaturlampe leuchtet und   blinkt um anzuzeigen, dass das Garen mit Warmluft läuft.

Mikrowellen + Umluft

Es stehen vier Kombinationsprogramme Mikrowelle/Umluft zur Verfügung.

1. Zum Wählen eines Kombinationsprogramms „MICRO+CONV“ drücken. Mehrmals drücken, um zwischen den verschiedenen Programmen zu wechseln.

Anzahl	LED-Display	Mikrowellenleistung	Umluftleistung
1	„C-1“	61%	39%
2	„C-2“	52%	48%
3	„C-3“	39%	61%
4	„C-4“	27%	73%

2. Garzeit wie bei der normalen Mikrowellenfunktion einstellen.
3. Drücken Sie die "START"-Taste – die Temperaturanzeige blinkt zusammen mit den  und   -Symbolen, wodurch angezeigt wird, dass die Zubereitung begonnen hat.

HINWEIS!

1. Zum Unterbrechen eines Auftau- oder Garvorgangs die Gerätetür öffnen oder die Taste „PAUSE/RESET“ drücken.
2. Das Gerät schaltet sich beim Öffnen der Tür bis auf die Garraumbeleuchtung, die eingeschaltet bleibt, sofort ab. Zum Beenden des Vorgangs erneut die Taste „PAUSE/RESET“ drücken.
3. Zum Fortsetzen des Vorgangs Gerätetür schließen und Taste „START“ drücken. Das Gerät geht wieder in Betrieb.

Grill

Taste „GRILL“ einmal drücken. Im Display erscheint „G-1“ um anzuzeigen, dass die Grillfunktion gewählt ist.

Die Zeit mit 10 min, 1 min, 10 sec einstellen.

Beispiel: Grillzeit 12 Minuten und 50 Sekunden:

1-mal 10 min, 2-mal 1 min und 5-mal 10 sec drücken.

Zum Starten des Garvorgangs „START“ drücken.

Die Grillfunktion wird automatisch für eine Minute unterbrochen, wenn die Hälfte der Kochzeit vorbei ist. Dies ermöglicht Ihnen, den Braten o.Ä. zu drehen, falls erforderlich. Nach einer Minute schaltet sich die Grillfunktion automatisch wieder ein.

Hinweis:

Das Grillheizelement in diesem Mikrowellenherd wird nicht rotglühend und ist nicht mit dem eines herkömmlichen Ofens vergleichbar. Um die volle Leistung des Grills nutzen zu können, verwenden Sie bitte den Grillrost, damit die zuzubereitenden Lebensmittel so nahe wie möglich an den Grill kommen.

Kombination

Dieses Mikrowellengerät hat zwei Kombinationsprogramme Mikrowelle/Grill.

Zum Wählen dieser Programme „MICRO+GRILL“ ein- oder zweimal drücken. Das Display zeigt G-2 bzw. G-3 an.



G2 = 36% Mikrowellenleistung + 64% Grill

G3 = 55% Mikrowellenleistung + 45% Grill

Die Zeit wie bei der Grillfunktion einstellen. Beispiel: Kombinationszeit 12 Minuten und 50 Sekunden:

1-mal 10 min, 2-mal 1 min und 5-mal 10 sec drücken. Zum Starten des Garvorgangs „START“ drücken.

AUTOMATISCHES AUFTAUEN

„+“ oder „-“, bei „Defrost By Weight“ drücken, um das Gewicht der aufzutauenden Lebensmittel einzugeben.   **AUTO**
+ „g“ werden eingeschaltet.

Anschließend Taste „START“ drücken. Die Taste  blinkt um anzuzeigen, dass der Auftauvorgang läuft.

AUTO-Funktion

In diesem Mikrowellengerät ist eine Reihe von Garzeiten für verschiedene Produkte voreingestellt.

„AUTO FUNCTION“ mehrmals drücken, um das gewünschte Gargut zu wählen. „Weight“ drücken, bis das Gewicht stimmt.

A1 = Aufwärmen

A2 = Reis kochen

A3 = Gemüse

A4 = Hähnchen

A5 = Fleisch

A6 = Brot aufwärmen

A7 = Nudeln

A8 = Brei/Grütze

„START“ drücken.

Beispiel: Ein Hähnchen von 1000 g garen.

„AUTO FUNCTION“ drücken, bis das Display wie an der Gerätefront erläutert A-4 anzeigt. Anschließend mehrmals „Weight“ drücken, bis das Display 1000 anzeigt.

Abschließend „START“ drücken.

Kindersicherung

„10 min“ und „10 sec“ gleichzeitig drücken. Es ertönt ein langer Signalton, und im Display werden ein Schlüssel und ein Viereck angezeigt.

Zum Entriegeln dieselben beiden Tasten drücken.

Schnelles Garen

„QUICK COOK“ einmal drücken, um einen Garvorgang von 1 Minute bei 100% Mikrowellenleistung zu starten. Durch mehrmaliges Drücken wird die Garzeit jeweils um 1 Minute verlängert.

Anfrage

Durch Drücken von „MICROWAVE“ während des Mikrowelleneinsatzes wird die Leistung im Display angezeigt. Nach 3 Sekunden kehrt das Display zur normalen Anzeige zurück.

Durch Drücken von „CONVECTION“ wird die aktuelle Temperatur für 3 Sekunden angezeigt.

Durch Drücken von „MICRO+CONV“ bzw. „MICRO+GRILL“ wird das laufende Programm für 3 Sekunden angezeigt, worauf das Display zur normalen Anzeige zurückkehrt.

PAUSE/RESET

Während das Gerät läuft, kann es durch einmaliges Drücken von „PAUSE/RESET“ in den Pausenmodus versetzt werden. „START“ drücken, um den laufenden Vorgang wieder aufzunehmen. Um ihn ganz zu beenden, „PAUSE/RESET“ zweimal drücken.

Bei Normalbetrieb lässt sich die Gerätetür jederzeit öffnen. Das Öffnen der Tür schaltet den laufenden Vorgang automatisch ab.

Zum erneuten Start Tür schließen und „START“ drücken. Das gewählte Programm läuft automatisch bis zu seinem Ende weiter.

BEVOR SIE DAS GERÄT ZUM KUNDENDIENST BRINGEN

1. Wenn das Gerät nicht startet, das Display nicht leuchtet oder das Display erlischt:
 - a) Prüfen Sie, ob der Netzstecker ordnungsgemäß eingesteckt ist. Ist dies nicht der Fall, Stecker abziehen, 10 Sekunden warten, und Stecker erneut einstecken.
 - b) Prüfen Sie, ob die Sicherung durchgebrannt ist. Ist dies nicht der Fall, so überprüfen Sie die Steckdose mit einem anderen Gerät.
2. Wenn keine Mikrowellenenergie vorhanden ist:
 - a) Überprüfen Sie, dass das Bedienfeld korrekt programmiert und der Timer aktiviert ist.
 - b) Überprüfen Sie, dass die Tür ordnungsgemäß geschlossen ist. Ist dies nicht der Fall, so werden keine Mikrowellen erzeugt.
 - c) Überprüfen Sie, dass die Kindersicherung ausgeschaltet ist. Gegebenenfalls durch gleichzeitiges Betätigen der Tasten „10 min“ und „10 sec“ ausschalten. Siehe Kindersicherung weiter oben.

Arbeitet das Gerät noch immer nicht, so wenden Sie sich bitte an einen Fachmann.

REINIGUNG

1. Vor dem Reinigen Gerät ausschalten und Netzstecker ziehen.
2. Spritzer von Speisen oder vergossene Flüssigkeiten mit einem feuchten Tuch mit warmem Wasser beseitigen. Ist das Gerät sehr verschmutzt, so kann etwas Spülmittel hinzugefügt werden.
3. Die Innen- und Außenflächen des Geräts bestehen aus poliertem Metall. Scheuermittel, Stahlschwämme oder andere starke Reinigungsmittel, die die Flächen verschrammen können, dürfen deshalb nicht benutzt werden. Vermeiden Sie, dass Wasser in die Lüftungsöffnungen eindringt.
4. Vermeiden Sie, dass das Bedienfeld nass wird. Es ist mit einem leicht feuchten Tuch zu reinigen. Kein Scheuermittel oder andere starke Reinigungsmittel zur Reinigung des Bedienfeldes benutzen. Die Tür während der Reinigung des Bedienfeldes stets offen stehen lassen, damit das Gerät nicht unbeabsichtigt startet.
5. Der Drehteller aus Glas ist spülmaschinenfest.
6. Der Drehring und der Garraumboden sind regelmäßig zu reinigen, um ungewöhnliche Geräusche zu vermeiden. Den Boden mit einem leicht feuchten Tuch unter Zusatz von etwas Spülmittel reinigen. Der Drehring ist spülmaschinenfest.

Es empfiehlt sich, die Verpackung für den Fall aufzubewahren, dass das Gerät zum Kundendienst geschickt/gebracht oder anderweitig transportiert werden muss.

INFORMATION ÜBER DIE ENTSORGUNG UND DAS RECYCLING DIESES PRODUKTS

Ihr Adexi-Produkt trägt dieses Zeichen: 

Es bedeutet, dass das Produkt nicht mit normalem Haushaltsmüll vermischt werden sollte, da es besondere Sammeleinrichtungen für Elektro- und Elektronik-Altgeräte gibt.

Die WEEE-Richtlinie verpflichtet jeden Mitgliedstaat, für das ordnungsgemäße Sammeln, die Verwertung, die Handhabung und das Recycling von Elektro- und Elektronik-Altgeräten zu sorgen. Private Haushalte innerhalb der EU können ihre gebrauchten Geräte kostenfrei an ausgewiesenen Sammelstellen abgeben. In bestimmten Mitgliedstaaten können Geräte, die bei einem Einzel- oder Großhändler gekauft wurden, dort auch kostenfrei wieder abgegeben werden, sofern man ein ähnliches Gerät kauft. Bitte nehmen Sie mit Ihrem Einzelhändler, Ihrem Großhändler oder den örtlichen Behörden Kontakt auf, um weitere Einzelheiten über den Umgang mit Elektro- und Elektronik-Altgeräten zu erfahren.

DIE GARANTIE GILT NICHT

- falls die vorstehenden Hinweise nicht beachtet werden;
- falls das Gerät unsachgemäß behandelt, Gewalt ausgesetzt oder ihm anderweitig Schaden zugefügt worden ist;
- bei Fehlern, die aufgrund von Fehlern im Stromnetz entstanden sind;
- bei Eingriffen in das Gerät von Stellen, die nicht von uns autorisiert sind.

Aufgrund der ständigen Entwicklung von Funktion und Design unserer Produkte behalten wir uns das Recht zur Änderung des Produkts ohne vorherige Ankündigung vor.

IMPORTEUR

Adexi group

Irrtümer und Fehler vorbehalten

Prosimy o przeczytanie niniejszej instrukcji obsługi. Zawiera ona szczegółowe informacje dotyczące korzystania z kuchenki mikrofalowej i jej konserwacji. Po przeczytaniu instrukcję warto trzymać w dostępnym miejscu, aby szybko znaleźć odpowiedzi na pytania.

WAŻNE INFORMACJE NA TEMAT BEZPIECZEŃSTWA

- Nie korzystać z pustej kuchenki w trybie gotowania mikrofalowego. W działającej kuchence zawsze powinna znajdować się woda lub żywność pochłaniająca energię mikrofal.
- Stosować wyłącznie metalowe elementy, które zostały opisane w książce kucharskiej, w części poświęconej przyborsom. Należy przyjąć zasadę niestosowania elementów metalowych przy pracy w trybie gotowania mikrofalowego. Metalowe przybory można stosować przy grillowaniu i gotowaniu kombinacyjnym.
- Nie gotować jajek w skorupkach. Narastające ciśnienie wewnątrz jajka spowoduje jego rozerwanie. Ugotowane jajka można podgrzewać jedynie po ich rozgnieceniu lub posiekaniu. Przed ugotowaniem jajka należy przekłuć żółtko.
- Unikać pasteryzowania żywności w kuchence mikrofalowej; szkodliwe bakterie mogą nie ulec zniszczeniu.
- Nie podgrzewać oleju ani innego tłuszczu w celu smażenia w głębokim tłuszczu.
- Ziemniaki, kabaczki w całości, jabłka i inne owoce pokryte skórą należy nakłuć przed gotowaniem.
- Ziarna kukurydzy prażyć wyłącznie w specjalnych pojemnikach, dokładnie przestrzegając zaleceń producenta. Nie przygotowywać prażonej kukurydzy w papierowych torebkach lub szklanych naczyniach. Wiele ziaren może nie pęknąć, gdyż prażenie kukurydzy w kuchence mikrofalowej nie jest tak skuteczne, jak prażenie w sposób tradycyjny. Nie używać oleju, o ile nie zaleca tego producent pojemnika do wyrażania. Nie wyjmować talerza obrotowego podczas pracy kuchenki ani nie podgrzewać go dłużej niż zaleca się w instrukcji. Kukurydżę w torebkach do kuchenek mikrofalowych prażyć zgodnie z instrukcjami producenta. Umieścić torebkę na odwróconym szklanym naczyniu żaroodpornym lub formie do ciasta. Kiedy ziarna pękają coraz rzadziej (jedno co 1(2 sekundy), wyjąć produkt z kuchenki mikrofalowej. Jeśli ziarna zaczynają się przypalać, należy je niezwłocznie wyjąć. Nie prażyć ponownie ziaren, które nie pękły, gdyż może to spowodować pożar.
- Do gotowania mikrofalowego nie wolno używać papierowych ręczników, talerzy ani innych przedmiotów wykonanych z papieru makulaturowego. Produkty takie mogą zawierać zanieczyszczenia grożące zapaleniem się papieru w trakcie gotowania mikrofalowego.
- Nie zakrywać lub zatykać otworów wentylacyjnych urządzenia.
- W kuchence NIE WOLNO suszyć części garderoby, gazet, ani innych materiałów.

ELEMENTY URZĄDZENIA

1. Blokada drzwiczek
2. Okno kuchenki
3. Otwór wentylacyjny
4. Wałek
5. Pierścień obrotowy
6. Szklana taca
7. Panel sterowania
8. Ruszt metalowy

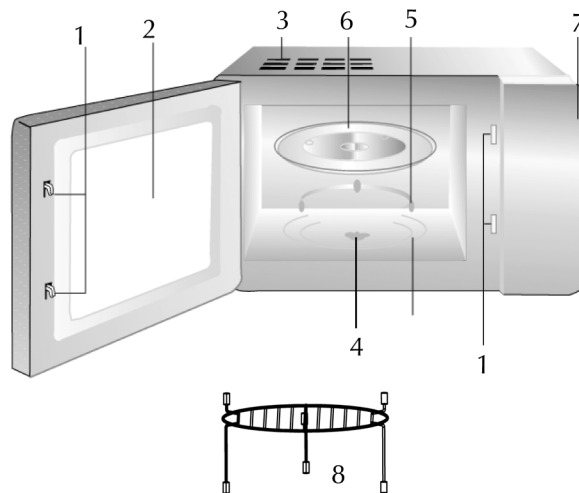

Korzystanie z kuchenki

Gotowanie mikrofalowe

1. Nacisnąć przycisk "Microwave" i ustawić moc gotowania mikrofalowego.

Moc mikrofalali Ilość naciśnień Wyświetlacz

Nacisnąć 1 raz:	100%	= 850 watt
Nacisnąć 2 razy:	90%	= 765 watt
Nacisnąć 3 razy:	80%	= 680 watt
Nacisnąć 4 razy:	70%	= 595 watt
Nacisnąć 5 razy:	60%	= 510 watt
Nacisnąć 6 razy:	50%	= 425 watt
Nacisnąć 7 razy:	40%	= 340 watt
Nacisnąć 8 razy:	30%	= 255 watt
Nacisnąć 9 razy:	20%	= 170 watt
Nacisnąć 10 razy:	10%	= 85 watt
Nacisnąć 11 razy:	0%	= 0 watt

2. Do ustawienia czasu gotowania służą przyciski "10 Min", "1 min" i "10 sec".
Przykład: Ustawienie czasu gotowania na 16 minut i 50 sekund.
Nacisnąć przycisk "10 min", wyświetlacz zacznie migać.
Nacisnąć jeden raz przycisk "10 min", na wyświetlaczu pojawi się czas: 10:00
Nacisnąć sześć razy przycisk "1 min", na wyświetlaczu pojawi się czas: 16:00
Nacisnąć pięć razy przycisk "10 sec", na wyświetlaczu pojawi się czas: 16:50
3. Nacisnąć przycisk START, aby rozpocząć/wstrzymać gotowanie.

GOTOWANIE KONWEKCYJNE

Funkcja podgrzewania wstępnego

1. Nacisnąć kilkakrotnie przycisk "START" w celu ustawienia żądanej temperatury; urządzenie rozpocznie wstępne podgrzewanie. Po osiągnięciu wyznaczonej temperatury kuchenka się wyłączy, co jest sygnalizowane 5 sygnałami dźwiękowymi. Na wyświetlaczu miga wartość temperatury podgrzewania wstępnego. Teraz można otworzyć drzwiczki kuchenki i umieścić w niej żywność przeznaczoną do gotowania.
2. Otworzyć drzwiczki kuchenki, włożyć żywność i zamknąć drzwiczki. Ponownie nacisnąć przyciski "10 Min", "1 Min" i "10 sec", aby ustawić czas gotowania. Zasada jest taka sama, jak przy ustawianiu czasu gotowania mikrofalowego.

Wskazówka: Maksymalny czas gotowania dla funkcji gotowania konwekcyjnego wynosi 59 minut i 50 sekund.

GOTOWANIE KONWEKCYJNE BEZ PODGRZEWANIA WSTĘPNEGO

Nacisnąć przycisk "CONVECTION" i wybrać funkcję gotowania konwekcyjnego.

Nacisnąć kilkakrotnie przycisk "CONVECTION" w celu ustawienia temperatury.

Zasada jest taka sama, jak przy ustawianiu temperatury podgrzewania wstępnego.



Ustawianie czasu podgrzewania odbywa się tak samo, jak ustawianie czasu gotowania mikrofalowego.

Nacisnąć ponownie przycisk "CONVECTION" - wskaźniki temperatury zaczną migać, co oznacza rozpoczęcie gotowania za pomocą konwekcji gorącego powietrza.

	Temperatura	Wyświetlacz
Nacisnąć 1 raz	140°C	140
Nacisnąć 2 razy	150°C	150
Nacisnąć 3 razy	160°C	160
Nacisnąć 4 razy	170°C	170
Nacisnąć 5 razy	180°C	180
Nacisnąć 6 razy	190°C	190
Nacisnąć 7 razy	200°C	200
Nacisnąć 8 razy	210°C	210
Nacisnąć 9 razy	220°C	220
Nacisnąć 10 razy	230°C	230



Gotowanie kombinacyjne: grzanie mikrofalowe + konwekcyjne

Dostępne są cztery funkcje gotowania kombinacyjnego:

1. Nacisnąć kilkakrotnie przycisk "MICRO+CONV.", aby wybrać funkcję gotowania kombinacyjnego;- wskaźniki   zostaną podświetlone.

Liczba naciśnień	Wyświetlacz	Moc mikrofal	Moc grzejnika konwekcyjnego
1	"C-1"	61%	39%
2	"C-2"	52%	48%
3	"C-3"	39%	61%
4	"C-4"	27%	73%

2. Ustawianie czasu gotowania kombinacyjnego odbywa się tak samo, jak ustawianie czasu gotowania mikrofalowego.

3. Naciśnij przycisk „START” - wskaźnik temperatury wraz z symbolami  i  będzie migać, co oznacza rozpoczęcie gotowania.

GRILL

Nacisnąć jeden raz przycisk grill, na wyświetlaczu pojawi się G-1, co oznacza włączenie funkcji grilla.

Do ustawiania czasu służą przyciski "10 min", "1 min" i "10 sec".

Przykład: Ustawienie czasu grillowania na 12 minut i 50 sekund.

Nacisnąć jeden raz przycisk "10 min", dwa razy przycisk "1 min" i pięć razy przycisk "10 sec". Nacisnąć przycisk START, aby rozpocząć przygotowywanie potrawy.

Działanie grilla zostaje automatycznie wstrzymane na jedną minutę po upływie połowy zadanego czasu grillowania. Funkcja pozwala obrócić pieczeń itd. (gdy zachodzi taka potrzeba). Grillowanie jest kontynuowane automatycznie po upływie jednej minuty.

Uwaga:

Grill w tej kuchence mikrofalowej nie nagrzewa się do czerwoności. Urządzenie to nie jest tradycyjną kuchenką. Aby w pełni korzystać z możliwości grilla, należy używać rusztu w taki sposób, by przygotowywane produkty znajdowały się jak najbliżej grilla.

Gotowanie kombinowane

Kuchenka mikrofalowa posiada 2 programy gotowania kombinacyjnego. Włącza się je poprzez jedno- lub dwukrotne naciśnięcie przycisku "micro/Grill". Na wyświetlaczu pojawi się "G-2" lub "G-3".

"G-2"= 36% gotowania mikrofalowego + 64% grillowania



"G-3"= 55% gotowania mikrofalowego + 45% grillowania

Do ustawiania czasu służą przyciski "10 min", "1 min" i "10 sec".

Przykład: Ustawienie czasu gotowania na 12 minut i 50 sekund.

Nacisnąć raz przycisk "10 min", dwa razy przycisk "1 min" i pięć razy przycisk "10 sec". Nacisnąć przycisk START, aby rozpocząć przygotowywanie potrawy.

Automatyczne rozmrażanie

1. Nacisnąć przyciski "+" i "-" znajdujące się obok napisu "Defrost By Weight" i ustawić wagę rozmrażanego produktu; wskaźniki , , **AUTO** i "g" zostaną podświetlone.
2. Nacisnąć przycisk "START"; wskaźnik  zacznie migać, co oznacza, że rozpoczęło się rozmrażanie.

Automatyczne gotowanie

Kilkukrotne naciśnięcie przycisku Auto Function umożliwia wybór żądanego programu. Nacisnąć przycisk Weight i ustawić odpowiednią wagę. Kuchenka mikrofalowa posiada ustawienia dla różnych rodzajów żywności.

- A1= Podgrzewanie
- A2= Gotowanie ryżu
- A3= Warzywa
- A4= Kurczak
- A5= Mięso
- A6= Podgrzewanie chleba
- A7= Makaron błyskawiczny
- A8= Congee/owsianka

Nacisnąć przycisk "START".

Na przykład:

Przygotowywanie 1000 g kurczaka.

Nacisnąć przycisk "Auto Function" aż na wyświetlaczu pojawi się A4. Następnie nacisnąć przycisk Weight aż na wyświetlaczu pojawi się 1000. Nacisnąć przycisk START, aby rozpocząć gotowanie.

BLOKADA RODZICIELSKA

1. Blokowanie: w stanie oczekiwania nacisnąć jednocześnie przyciski "10 min." i "10 Sec.", długi sygnał dźwiękowy i zapalenie się symbolu klucza oznaczają, że blokada została włączona. Na wyświetlaczu pojawi się prostokąt.
2. Odblokowanie: przy włączonej blokadzie nacisnąć jednocześnie przyciski "10 min." i "10 Sec.", długi sygnał dźwiękowy i zgaszenie symbolu klucza oznaczają, że kuchenka została odblokowana.

SPRAWDZANIE STANU

Sprawdzanie mocy kuchenki:

Naciśnięcie przycisku "MICROWAVE" podczas gotowania mikrofalowego powoduje wyświetlenie bieżącej mocy mikrofal. Po trzech sekundach wskazania powrócą do poprzedniego stanu.

Sprawdzanie temperatury gotowania konwekcyjnego:

Naciśnięcie przycisku "CONVECTION" podczas gotowania konwekcyjnego powoduje wyświetlenie bieżącej temperatury. Po trzech sekundach wskazania powrócą do poprzedniego stanu.

Sprawdzanie stanu gotowania kombinacyjnego:

Naciśnięcie przycisku "MICRO+CONV" podczas gotowania kombinacyjnego powoduje wyświetlenie ustawionej funkcji gotowania kombinacyjnego. Po trzech sekundach wskazania powrócą do poprzedniego stanu.

SZYBKIE GOTOWANIE

Nacisnąć przycisk "QUICK COOK" i ustawić czas na jedną minutę. (Przy ustawieniu początkowym moc kuchenki wynosi 100%).

ROZWIĄZYWANIE PROBLEMÓW

- Sprawdzić, czy kuchenka jest odpowiednio podłączona do gniazda sieciowego. Jeśli nie, wyjąć wtyczkę z gniazda sieciowego i ponownie ją włożyć.
- Sprawdzić, czy bezpiecznik nie jest przepalony lub czy nie wyłączył się wyłącznik automatyczny. Jeśli powyższe zabezpieczenia działają poprawnie, sprawdzić gniazdko sieciowe, podłączając do niego inne urządzenie.
- Sprawdzić, czy panel sterowania jest odpowiednio zaprogramowany oraz czy programator czasowy został ustawiony.
- Sprawdzić, czy drzwiczki zostały dokładnie zamknięte przy użyciu blokady drzwiczek.
- Sprawdzić, czy blokada rodzicielska jest wyłączona. Jeśli nie, należy ją wyłączyć, naciskając jednocześnie przyciski numeryczne "10 min" i "1 s". Więcej informacji można znaleźć w części zawierającej opis funkcji blokady rodzicielskiej.

CZYSZCZENIE

- Przed rozpoczęciem czyszczenia wyłączyć kuchenkę i wyjąć wtyczkę przewodu zasilającego z gniazda sieciowego.
- Wnętrze kuchenki należy utrzymywać w czystości. W razie zabrudzenia wewnętrznych ścianek kuchenki wytrzeć kawałki pożywienia lub rozlaną ciecz wilgotną ściereczką. W przypadku silnego zabrudzenia można użyć łagodnego detergentu. Nie zaleca się korzystania z silnych detergentów lub materiałów ściernych.
- Zewnętrzną powierzchnię kuchenki czyścić za pomocą wilgotnej ściereczki. Aby uniknąć uszkodzenia podzespołów znajdujących się wewnątrz kuchenki, należy uważać, by woda nie skapywała przez otwory wentylacyjne do jej wnętrza.
- Nie dopuszczać do zawilgocenia panelu sterowania. Do czyszczenia używać wilgotnej, miękkiej ściereczki. Nie używać detergentów, materiałów ściernych ani spryskiwaczy. Aby zapobiec przypadkowemu włączeniu kuchenki, panel sterujący należy czyścić przy otwartych drzwiczkach.
- Jeśli skroplona para wodna zaczyna osiadać po wewnętrznej lub zewnętrznej stronie drzwiczek, zetrzeć ją za pomocą miękkiej ściereczki. Skraplanie może nastąpić, gdy kuchenka mikrofalowa działa w warunkach wysokiej wilgotności, a jednocześnie nie są sygnalizowane błędy w pracy urządzenia.
- Co pewien czas należy wyjąć i umyć szklaną tacę. Tacę czyścić w ciepłej wodzie z dodatkiem płynu do mycia naczyń albo w zmywarce.
- Aby zapobiec powstawaniu hałasu, pierścień obrotowy i dno wnętrza kuchenki powinny być czyszczone regularnie. Dolna powierzchnia powinna zostać oczyszczona za pomocą łagodnego detergentu, wody lub płynu do mycia szyb, a następnie osuszona. Pierścień obrotowy można czyścić w wodzie z dodatkiem płynu do mycia naczyń lub w zmywarce. Opary powstające podczas dłuższego użytkowania kuchenki nie oddziałują na dolną powierzchnię lub obręcz pierścienia obrotowego. Podczas ponownego montowania pierścienia obrotowego w kuchence należy zwrócić uwagę, aby umieścić go we właściwym miejscu.
- Jeśli konieczna jest wymiana wewnętrznej żarówki, należy dokonać tego w porozumieniu ze sprzedawcą.

INFORMACJE O UTYLIZACJI I RECYKLINGU TEGO PRODUKTU

Prosimy zauważyć, że ten produkt Adexi oznaczony jest następującym symbolem: 

Oznacza to, że produktu tego nie należy umieszczać razem z normalnymi odpadami gospodarstwa domowego, ponieważ gromadzeniem zużytego sprzętu elektrycznego i elektronicznego zajmują się specjalne instytucje.

Dyrektywa WEEE (w sprawie zużytego sprzętu elektrycznego i elektronicznego) zobowiązuje wszystkie Państwa Członkowskie do umożliwienia właściwej zbiórki, odzysku, przetwarzania i recyklingu zużytego sprzętu elektrycznego i elektronicznego. Prywatne gospodarstwa domowe na obszarze UE mogą nieodpłatnie zwracać zużyty sprzęt do wyznaczonych składowisk. W niektórych Państwach Członkowskich można bezpłatnie zwrócić zużyty sprzęt sprzedawcy lub dystrybutorowi, u którego dokonano zakupu, pod warunkiem zakupu nowego sprzętu podobnego rodzaju. Aby uzyskać więcej informacji na temat obchodzenia się z zużytym sprzętem elektrycznym i elektronicznym, należy zwrócić się do sprzedawcy lub dystrybutora, u którego dokonano zakupu, bądź do samorządu lokalnego.

GWARANCJA NIE MA ZASTOSOWANIA W NASTĘPUJĄCYCH PRZYPADKACH:

- jeśli powyższe zalecenia nie były przestrzegane;
- jeśli urządzenie było niewłaściwie konserwowane;
- jeśli urządzenie było niewłaściwie użytkowane lub zostało w inny sposób uszkodzone;
- jeśli uszkodzenie lub nieprawidłowe działanie było skutkiem niewłaściwej dystrybucji;
- jeśli naprawy lub jakiegokolwiek modyfikacje urządzenia zostały dokonane przez osoby nieupoważnione.

Z uwagi na ciągle rozwijający się nasz produkt w zakresie zarówno ich funkcjonalności, jak i stylistyki firma zastrzega sobie prawo do wprowadzania zmian produktu bez wcześniejszego powiadomienia.

IMPORTER

Adexi group

Producent nie ponosi odpowiedzialności za ewentualne błędy typograficzne.